

SAGOLA ®

Classic I Plus

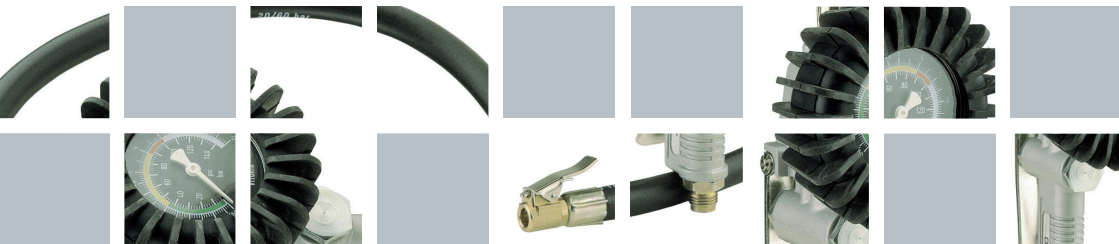

MANUAL DE INSTRUCCIONES

Instruction manual

Manuel d'instructions

Bedienungsanleitung

Manual de instruções

Manuale di istruzioni

**¡¡ATENCIÓN!!****WARNING!!****ATTENTION!!****¡¡ACHTUNG!!****¡¡ATENÇÃO!!****¡¡ATTENZIONE!!**

Antes de efectuar la puesta en marcha del equipo, es aconsejable leer completa y minuciosamente todas las instrucciones que se indican a continuación.

Así mismo, deberán tenerse en cuenta las Normas para la prevención de accidentes, los Reglamentos y Directivas para los Centros de Trabajo, y las Leyes y Restricciones vigentes.

El equipo debe ser utilizado únicamente por personas instruidas adecuadamente en su manejo y exclusivamente conforme a los fines previstos.

Before putting the unit into operation, it is advisable to read all the instructions indicated below carefully.

Likewise, accident prevention rules, regulations and guidelines for work centres and current laws and restrictions must be taken into account.

The unit must be used only by personnel who have been trained adequately in their handling, and only for the uses for which it has been designed.

Avant d'effectuer la mise en service de l'équipement, il est conseillé de lire entièrement et minutieusement toutes les instructions indiquées ci-dessous.

De même, on devra tenir compte des Normes pour la prévention d'accidents, des Règlements et des Directives pour Centres de Travail, ainsi que des Lois et Restrictions en vigueur.

L'équipement ne devra être utilisé que par des personnes dûment informées sur son utilisation et exclusivement dans les buts prévus.

Vor der Inbetriebnahme des Geräts wird empfohlen, die folgende Bedienungsanleitung aufmerksam durchzulesen.

Ebenso müssen die Unfallverhütungsvorschriften, die Normen und Richtlinien für die Arbeitszentren sowie alle geltenden Gesetze und Einschränkungen beachtet werden.

Das Gerät darf ausschließlich von geschultem Personal bedient und nur für die vorgesehenen Zwecke verwendet werden.

Antes de pôr a funcionar a equipa, é aconselhável ler completa e minuciosamente todas as instruções que se indicam a seguir.

Do mesmo modo, é preciso ter também em conta as Normas para a prevenção de acidentes, os Regulamentos e Directrizes para os Centros de Trabalho, bem como as Leis e Restrições vigentes.

A equipa deve ser utilizada unicamente por pessoas preparadas adequadamente para trabalhar com ela e exclusivamente para os fins previstos.

Prima di effettuare l'avvio dell'attrezzatura, è consigliabile leggere completamente e attentamente tutte le istruzioni riportate di seguito.

Si dovrà inoltre tenere conto delle norme per la prevenzione degli infortuni, dei regolamenti e delle direttive per i centri di lavoro e delle leggi e delle limitazioni vigenti.

L'attrezzatura deve essere usata esclusivamente da persone adeguatamente addestrate all'uso d'unicamente in conformità agli scopi previsti.

**E****GB****F****D****P****I**

DECLARACIÓN DE CONFORMIDAD CE

Conforme con UNE-EN ISO/IEC 17050-1 (ISO/IEC 17050-1:2004)

Fabricante: **SAGOLA, S.A.**

Dirección: **Urartea, 6 01010 Vitoria-Gasteiz (Álava) ESPAÑA**

Declaramos que el producto: **INFLADOR VERIFICADOR**

Marca: **SAGOLA**

Línea: **Classic I Plus**

LOTE: *Ver en la contraportada del presente Manual*

Es conforme con los Requisitos Esenciales de Seguridad establecidos en el Anexo de la Directiva 94/9/CE.

Para el cumplimiento de los requisitos, el producto es conforme con las normas: Directiva de la **CE** sobre máquinas (**Directiva 89 / 392 / CE**) incluidas las modificaciones de la misma y la correspondiente transposición a la ley nacional. Se han aplicado las siguientes normas armonizadas:

EN 292-1, EN 292-2, EN-349, EN-563, EN 1953

Está, además, en conformidad con las disposiciones de las siguientes Directivas:

Normativa ATEX (Directiva 94/9/CE) **CE** **(Ex)** II 2G X

Nivel de protección **II2G** adecuado para uso en zonas 1 y 2

Markado "**X**" Toda la electricidad estática se descarga por los conductos de aire (las mangueras de aire deben ser "**ANTIESTÁTICAS**")

Está, además en conformidad con las disposiciones de las siguientes directivas: **UNE EN-13463-1** Equipos no eléctricos destinados a atmósferas potencialmente explosivas

Se encuentran disponibles la documentación técnica completa y las instrucciones de servicio

En Vitoria-Gasteiz, a 01/01/2011

Fdo.



CONFORMITY DECLARATION CE

In accordance with UNE-EN ISO/IEC 17050-1 (ISO/IEC 17050-1:2004)

Manufacturer: **SAGOLA, S.A.**

Address: **Urartea,6 01010 Vitoria-Gasteiz (Álava) SPAIN**

Hereby declares that the product: **INFLATOR - VERIFIER**

Brand: **SAGOLA**

Range: **Classic I Plus**

LOTE: *See the back page of this Manual*

In accordance with the Essential Security Provisions on the AnNex of the Directive 94/9/CE.

To fulfil those requirements, the product meet the European standards: **CE** Directive regarding machines (**Directive 89/37/CE**) and the regulations concerning the transposition thereof. The following standardised regulations have been applied:

EN 292-1, EN 292-2, EN-349, EN-563, EN 1953

These also meets the following Regulations and Directives:

ATEX Directive (Directive 94/9/CE) **CE** **(Ex)** II 2G X

Protection Level **II2G** suitable for use in Zones 1 and 2

"**X**" marking all static electricity is discharged through air pipes (the air hoses must be "**STATIC-FREE**")

It is also in conformity with the following directives: **UNE EN-13463-1** Non electrical equipment used for potentially explosive atmospheres
Full technical documentation and service instructions are available.

In Vitoria-Gasteiz on 01/01/2011

Signed



DÉCLARATION DE CONFORMITÉ CE

Conformément à la norme UNE-EN ISO/CEI 17050-1 (ISO/IEC 17050-1:2004)

Constructeur: **SAGOLA, S.A.**

Adresse: **Urartea,6 01010 Vitoria-Gasteiz (Álava) ESPAGNE**

Déclare que le produit: **GONFLEUR VÉRIFICATEUR**

Marque: **SAGOLA**

Gamme: **Classic I Plus**

LOT: **Voir au verso de ce manuel**

Conformément aux dispositions de sécurité essentielles à l'annexe de la directive 94/9/CE.

Pour satisfaire à ces exigences, le produit répondent aux normes européennes: la directive **CE** concernant les machines (**Directive 89/37/CE**) et les règlements concernant la transposition de celle-ci. Les règlements suivants normalisées ont été appliquées:

EN 292-1, EN 292-2, EN-349, EN-563, EN 1953

Ces répond aussi aux règlements et directives ci:

Directive ATEX (directive 94/9/CE) **CE Ex II 2G X**

2G protection de niveau **II** peut être utilisé dans les Zones 1 et de 2

"X" marque toute électricité statique est évacué par les tuyaux d'air (les tuyaux à air doit être statique **"LIBRES"**)

Il est également en conformité avec les directives suivantes: **UNE EN-13463-1** les équipements électriques non utilisés en atmosphères explosibles

Une documentation technique complète et les instructions de service sont disponibles.

À Vitoria-Gasteiz le 01/01/2011

Signé



KONFORMITÄTSERKLÄRUNG CE

In Übereinstimmung mit UNE-EN ISO/IEC 17050-1 (ISO/IEC 17050-1:2004)

Hersteller: **SAGOLA, S.A.**

Adresse: **Urartea,6 01010 Vitoria-Gasteiz (Álava) SPANIEN**

Erklärt hiermit, dass das Produkt: **PUMP - PRÜFGERÄT**

Marke: **SAGOLA**

Range: **Classic I Plus**

BATCH: **Siehe Rückseite dieser Anleitung**

In Übereinstimmung mit den grundlegenden Sicherheitsanforderungen Bestimmungen über den Anhang der Richtlinie 94/9/EG.

Zur Erfüllung dieser Anforderungen erfüllen das Produkt den europäischen Normen: Richtlinie **CE** über Maschinen (**Richtlinie 89/37/CE**) und die Regelungen betreffend die Umsetzung davon. Die folgenden standardisierten Vorschriften angewendet wurden:

EN 292-1, EN 292-2, EN-349, EN-563, EN 1953

Diese entspricht auch den folgenden Verordnungen und Richtlinien:

ATEX-Richtlinie (Richtlinie 94/9/EG) **CE Ex II 2G X**

Protection Level **II2G** Geeignet für den Einsatz in Zone 1 und 2

"X" Kennzeichnung Alle statischen Elektrizität wird durch Luft-Rohre (die Luftschläuche müssen **"STATISCH-FREI"** entladen)

Es ist auch in Übereinstimmung mit folgenden Richtlinien: **UNE EN-13463-1** Nicht elektrische Geräte für den Einsatz in explosionsgefährdeten Bereichen eingesetzt

Ausführliche technische Dokumentation und Service-Hinweise sind vorhanden.

In Vitoria-Gasteiz am 01/01/2011

Unterzeichnet



DECLARAÇÃO DE CONFORMIDADE CE

De acordo com a UNE-EN ISO/IEC 17050-1 (ISO/IEC 17050-1:2004)

Fabricante: **SAGOLA, S.A.**

Endereço: **Urartea,6 01010 Vitoria-Gasteiz (Álava) ESPANHA**

Declara que o produto:

ENCHEDOR - VERIFICADOR

Marca:

SAGOLA

Gama:

Classic I Plus

LOTE:

Veja a página deste Manual

Em conformidade com as disposições essenciais de segurança no anexo da Directiva 94/9/CE.

Para cumprir esses requisitos, o produto cumpre as normas europeias: Directiva **CE** sobre máquinas (**Directiva 89/37/CE**) e os regulamentos relativos à transposição da mesma. Os seguintes regulamentos padronizados foram aplicados:

EN 292-1, EN 292-2, EN-349, EN-563, EN 1953

Estes também atende os seguintes regulamentos e directivas:

Directiva ATEX (Directiva 94/9/CE) **CE** **Ex** II 2G X

II2G Protecção nível adequado para uso em zonas 1 e 2

"X" marca All eletricidade estática é descarregado através de condutas de ar (mangueiras de ar deve ser "**LIVRE DE ESTÁTICA**")

É também em conformidade com as seguintes diretrizes: **UNE EN-13463-1** não utilizados equipamentos eléctricos para atmosferas potencialmente explosivas

Toda a documentação técnica e instruções de serviço estão disponíveis.

Em Vitoria-Gasteiz em 2011/01/01

Assinado



DICHIARAZIONE DI CONFORMITÀ CE

A norma UNE-EN ISO / IEC 17050-1 (ISO / IEC 17050-1:2004)

Produttore: **SAGOLA, S.A.**

Indirizzo: **Urartea,6 01010 Vitoria-Gasteiz (Álava) SPAGNA**

Dichiaro che il prodotto:

GONFIATORE - VERIFICATORE

Marca:

SAGOLA

Range:

Classic I Plus

LOTTO:

Vedere il retro di questo manuale

In conformità alle disposizioni di sicurezza essenziali per l'allegato della Directiva 94/9/CE.

Per soddisfare tali requisiti, il prodotto conforme alle norme europee: Directiva **CE** macchine che hanno (**Directiva 89/37/CE**) e il regolamento concernente il recepimento della stessa. Le seguenti regole standard sono stati applicati:

EN 292-1, EN 292-2, EN-349, EN-563, EN 1953

Queste soddisfa anche i seguenti regolamenti e direttive:

Directiva ATEX (direttiva 94/9/CE) **CE** **Ex** II 2G X

Protezione **II2G** livello adeguato per l'uso in Zone 1 e 2

"X" marcatura Tutto elettricità statica viene scaricata attraverso tubi d'aria (i tubi dell'aria deve essere "**STATICO-FREE**")

E' anche conforme alle seguenti direttive: **UNE EN-13463-1** Apparecchi non elettrici usati per atmosfere potenzialmente esplosiv

La documentazione completa e istruzioni per l'assistenza tecnica sono disponibili.

In Vitoria-Gasteiz il 01/01/2011

Firmato



★ No utilice el inflador - verificador en neumáticos u objetos que contengan agua o productos anti-pinchazos en su interior.

● Do not use the inflator - verifier in tyres or objects that contain water or anti-puncture products inside.

◆ N'utilisez pas le gonfleur - vérificateur sur des pneus ou d'autres objets qui pourraient contenir de l'eau ou des produits anticrevaillon à l'intérieur.

■ Benutzen Sie das Pump-/Prüfgerät nie bei Reifen oder anderen Objekten, die in ihrem Innern Wasser oder ein Produkt zur Verhinderung von Reifenpannen enthalten.

♣ No utilize o enchedor - verificador em pneumáticos ou objectos que contenham água ou produtos anti-furos no seu interior.

▲ Non usare il gonfiatore - verificatore su pneumatici o altri oggetti che all'interno contengono acqua o prodotti antiforatura.

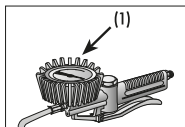
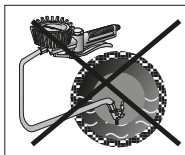

★ Las presiones límite de aire se indican en el manómetro (1) que incorpora el inflador - verificador.

● The air pressure limits are indicated in the pressure gauge (1) with built-in inflator-verifier.

◆ Les pressions limite de l'air se trouvent indiquées sur le manomètre (1) incorporé sur le gonfleur - vérificateur.

■ Die Grenzwerte des Luftdrucks werden am Manometer (1) angezeigt, der im Pump-/Prüfgerät eingebaut ist.

♣ As pressões limite de ar aparecem indicadas no manómetro (1) que vai incorporado no enchedor - verificador.

▲ Le pressioni limite dell'aria sono indicate sul manometro (1) incorporato nel gonfiatore - verificatore.

★ El inflador - verificador incorpora manguera y boquilla de conexión standard. Si necesita alguna variante, consúltenos.

● The inflator - verifier has a built-in hose and standard connection tip. If you require any variation on this, consult us.

◆ Le gonfleur - vérificateur incorpore un tuyau et un bec de branchement standard. Si vous avez besoin d'une variante quelconque, consultez-nous.

■ Das Pump-/Prüfgerät enthält einen Schlauch und eine Standardanschlußstülpe. Falls Sie irgendeine Variante benötigen, setzen Sie sich bitte mit uns in Verbindung.

♣ O enchedor - verificador tem incorporadas mangueira e boquilha de ligação standard. Se for precisa alguma variante, consulte-nos

▲ Il gonfiatore - verificatore incorpora il tubo flessibile e l'ugello di raccordo standard. Se fosse necessaria qualche variante, mettersi in contatto con noi.

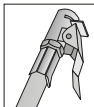

★ Para garantizar su seguridad, compruebe periódicamente el manómetro. Asegúrese de que indica siempre la presión correcta y evite los golpes.

● In order to guarantee your safety, check the pressure gauge periodically. Make sure that it indicates the correct pressure at all times and avoid knocks.

◆ Pour garantir sa sûreté, vérifiez périodiquement le manomètre. Assurez-vous qu'il indique toujours la pression correcte et évitez qu'il reçoive des coups.

■ Kontrollieren Sie zur Garantie Ihrer Sicherheit ab und zu das Manometer, indem Sie überprüfen, ob immer der richtige Druck angegeben wird; vermeiden Sie jede Art von Schlägen.

♣ Para garantir a sua própria segurança, verifique periodicamente o manómetro. Assegure-se de que indica sempre a pressão correcta e evite as pancadas.

▲ Per garantire la propria sicurezza, verificare periodicamente il manometro. Assicurarsi che indichi sempre la pressione corretta ed evitare che subisca degli urti.

- ★ Conecte el inflador - verificador a la red de aire.
- Connect the inflator - verifier to the air network.
- ◆ Branchez le gonfleur - vérificateur au réseau d'air.
- Schließen Sie das Pump-/Prüfgerät am Luftversorgungsnetz an.
- ♣ Conecte el inflador - verificador a la red de ar.
- ▲ Collegare il gonfiatore - verificatore alla rete dell'aria.

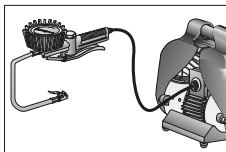

- ★ Compruebe que, apretando el pulsador, sale aire por la manguera.
- Check that air comes out of the hose when the trigger is pulled.
- ◆ Vérifiez que, quand vous appuyez sur la gâchette, il sorte de l'air par le tuyau.
- Überprüfen Sie, daß bei Betätigung des Abzugshahns Luft aus dem Schlauch austritt.
- ♣ Assegure-se de que puxando o gatilho sai ar pela mangueira.
- ▲ Controllare che, premendo il grilletto, l'aria esce dal tubo.

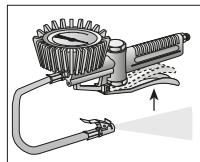

- ★ Conecte la boquilla a la válvula del objeto a inflar para inflar, desinflar o verificar.
- Connect the tip to the valve of the object to be inflated, de-inflated or checked.
- ◆ Branchez le bec sur la valve de l'objet qui doit être gonflé, dégonflé ou vérifié.
- Schließen Sie die Anschlußstülle an das Ventil des Objekts, das aufgeblasen/überprüft oder von dem Luft abgelassen werden soll.
- ♣ Ligue a boquilla para a válvula do objecto que vai inflar, desinflar ou verificar.
- ▲ Collegare l'ugello alla valvola dell'oggetto da gonfiare, sgonfiare o verificare.

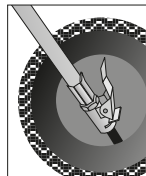

- ★ Sin apretar el pulsador (1), el manómetro indicará la presión del objeto a inflar, desinflar o verificar.
- Without pulling the trigger (1), the pressure gauge will indicate the pressure of the object to be inflated, deflated or checked.
- ◆ Sans appuyer sur la gâchette (1), le manomètre indiquera la pression de l'objet à gonfler, dégonfler ou vérifier.
- Solange der Abzugshahn (1) nicht betätigt wird, gibt das Manometer den Druck des Objekts an, das aufgeblasen/überprüft oder von dem Luft abgelassen werden soll.
- ♣ Sem puxar o gatilho (1), o manómetro indicará a pressão do objecto que vai inflar, desinflar ou verificar.
- ▲ Senza premere il grilletto (1), il manometro indica la pressione dell'oggetto da gonfiare, sgonfiare o verificare.

- ★ Apretándolo un poco, procederemos al desinflado.
- While tightening a little as far as it will go, deflate.
- ◆ En appuyant un peu jusqu'au butoir, on obtiendra le dégonflage.
- Bei leichter Betätigung bis zum Anschlag wird Luft abgelassen.
- ♣ Puxando um bocadinho até o topo, procederemos a desinflar.
- ▲ Premendo leggermente fino all'arresto, si procede alla sgonfiatura.

- ★ Apretándolo al máximo, procederemos al inflado.
- While tightening to maximum, inflate.
- ◆ En appuyant au maximum, on procédera au gonflage.
- Bei maximaler Betätigung wird aufgepumpt.
- ♣ Puxando ao máximo, procederemos a inflar.
- ▲ Premendo al massimo, si procede alla gonfiatura.

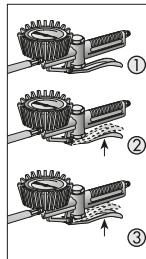

- ★ Para cualquier reparación, desconecte el equipo.
- ★ Utilice equipos respiratorios homologados, gafas protectoras y protectores acústicos, así como mangueras antiestáticas.
- ★ El incumplimiento de las indicaciones del presente manual puede ocasionar incidentes que repercutan en la integridad física del usuario u otras personas o animales.

- ◆ Pour n'importe quelle réparation, débranchez l'équipement.
- ◆ Utilisez des dispositifs de respiration homologués, des lunettes protectrices et des protecteurs auditifs, ainsi que des tuyaux antistatiques.
- ◆ L'inaccomplissement des instructions contenues dans ce manuel peut provoquer des incidents qui pourraient avoir des répercussions sur l'intégrité physique de l'utilisateur ou d'autres personnes ou animaux.

- ♣ Antes de proceder a qualquer reparação, desligue o equipamento.
- ♣ Utilize equipas respiratórias homologadas, óculos de protecção e protectores acústicos, bem como mangueras antiestáticas.
- ♣ A falta de cumprimento das indicações do presente manual pode dar origem a acidentes e até pode pôr em perigo a integridade física do utilizador ou de outras pessoas ou animais.

- For all repairs, disconnect the unit.
- Use approved breathing equipment, goggles and ear protectors, as well as antistatic hoses.
- Non compliance with the indications contained in this manual may cause incidents affecting the physical safety of the user or other people or animals.

- Trennen Sie das Gerät immer vom Druckluftnetz, schalten Sie das Gerät aus.
- Verwenden Sie zugelassene Atmungsgeräte, Schutzbrillen und Lärmschutzvorrichtungen, sowie Schläuche mit statischer Abschirmung.
- Das Nichtbeachten der vorliegenden Gebrauchsanweisung kann zu Zwischenfällen führen, die das körperliche Wohlbefinden des Benutzers sowie anderer Personen und Tiere beeinträchtigen können.

- ▲ Per qualunque riparazione, disconnettere l'apparecchiatura.
- ▲ Utilize equipos respiratorios homologados, gafas protectoras y protectores acústicos, así como mangueras antiestáticas.
- ▲ L'inosservanza delle indicazioni contenute nel presente manuale può provocare infortuni con ripercussioni sull'integrità fisica dell'utente o di altre persone o animali.

SAGOLA 

línea **Classic I Plus**

ed. 10

(*) Min. 5 u.

Nº	Cod.	U.
01	54710220	1
02	56417210	1
03	54710241	1
04	56417411	1
05	54550013	1
06	56414002	1
07	55610201	1
08	55712114	1
09	54250943	2
10	50850604	2
11	53110907	1
12	57210201	1
13	53910115	1
14	55710316	1

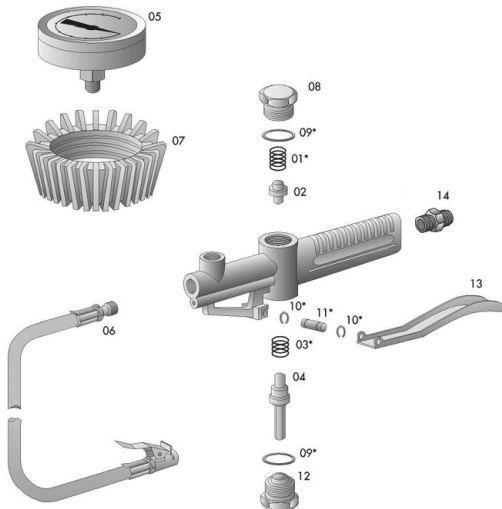

- ★ Este dibujo no es una lista materiales
- This drawdrawing is not the bill of materials
- ◆ Ce schéma n'est pas laliste de materiaux
- Diese Zeichnung ist nicht die Stükliste
- ♣ Este desenho não é la lista de materiais
- ▲ Questo disegno non è la distinta base

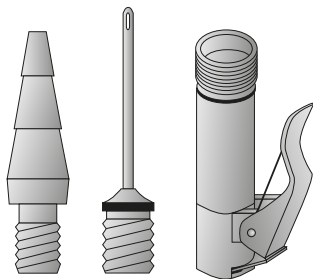

56418069

★ Accesorios de inflado

● Inflating accessories

◆ Soupape de décharge de l'air

■ Aufpumpzubehörfür

♣ Acessórios de inflação

▲ Accessori di gonfiatura

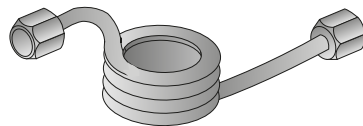

56414014

★ Manguera de aire

● Air hose

◆ Tuyau à air

■ Luftschlauch

♣ Mangueira ar

▲ Tubo flessibile aria

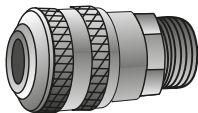

11010520

- ★ Conexión rápida 1/4" M
- Quick coupling 1/4" M
- ◆ Branchement rapide 1/4" M
- Schnellanschluß 1/4" M
- ♣ Ligação rápida 1/4" M
- ▲ Attacco rapido 1/4" M

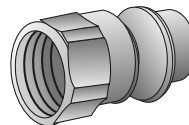

11020520

- ★ Conector rápido 1/4" H
- Coupling 1/4" H
- ◆ Connecteur rapide 1/4" H
- Schnellkupplung 1/4" H
- ♣ Ligação rápida 1/4" H
- ▲ Connettore rapido 1/4" H

★ Este aparato ha sido fabricado con rigurosa precisión. Habiendo sido sometido a numerosos controles antes de su salida de fábrica.

La GARANTÍA concedida es de **3 años**, a partir de la fecha de compra, que será indicada por el establecimiento vendedor en el lugar habilitado para el respecto, junto con su sello.

Esta GARANTÍA cubre cualquier defecto de fabricación, que será subsanado sin cargo para el comprador. Sin embargo quedan expresamente excluidas todas aquellas averías resultantes de un mal uso de aparato, tales como conexiones incorrectas, rotura por caída o similares, desgaste normal y en general cualquier deficiencia no imputable a la fabricación del aparato.

Así mismo se perderá la GARANTÍA cuando se constate que el aparato ha sido manipulado por personas ajenas a nuestro Servicio de Asistencia Técnica.

Esta GARANTÍA no respalda los compromisos adquiridos con cualquier persona ajena al Servicio Técnico.

Servicio de Asistencia Técnica
(Tel. 34 945 214 150 - Fax 34 945 214 147)

En caso de avería durante el periodo de GARANTÍA, adjunte al aparato el justificante del certificado de garantía y entréguelo en el Servicio de Asistencia que más le interese o bien póngase en contacto con fábrica.

Queda excluida cualquier exigencia de más trascendencia contra el proveedor, en particular la indemnización por daños y perjuicios. Esto se aplica igualmente a los daños que se originasen durante el asesoramiento, la adquisición de práctica y la demostración.

Las prestaciones por garantía no tienen por consecuencia una prolongación del periodo de la misma.

No se atenderá en garantía ningún equipo del cual no conste en los archivos de SAGOLA el resguardo adjunto, del certificado de garantía debidamente cumplimentado.

Reservadas las modificaciones Técnicas.

● This guarantee has been manufactured with strict precision and has been subjected to a large number of controls before it left the factory.

The GUARANTEE is for **3 years**, counted as of the date of purchase, which will be indicated by the establishment where the apparatus is purchased in the place provided for this purpose, together with its stamp.

The GUARANTEE covers all manufacturing defects which will be repaired free of charge. Nevertheless, all those malfunctions which are the result of the incorrect use of the apparatus, such as incorrect connections, breakage due to the apparatus being dropped or similar, normal wear and tear and in general, any deficiency not attributable to manufacture.

Likewise, the GUARANTEE will become invalid should be observed that the apparatus has been handled by persons other than our Technical Service personnel.

This GUARANTEE does not support any commitment made by any person other than our Technical Service personnel.

Technical Service Personnel
(Tel. 34 945 214 150 - Fax 34 945 214 147)

In the case of any malfunction during the period of GUARANTEE, enclose the guarantee certificate with the apparatus and deliver it to the nearest Technical Service or get in contact with the factory.

Any other claims against the supplier beyond those expressed above are excluded, especially regarding indemnification for damages. This is equally applicable to damages arising during consultation, training and demonstration.

The provision of services during the Guarantee period will not cause this period to be extended as a consequence.

No guarantee claims shall be accepted for equipment for which SAGOLA has not duly completed guarantee certificate coupon in its files.

Technical modifications may be made without notice.

◆ Cet appareil a été fabriqué avec une précision rigoureuse, et a subi de nombreux contrôles avant de quitter l'usine.

La GARANTIE est établie pour **3 ans** à partir de la date d'achat indiquée par l'établissement vendeur à l'emplacement prévu à cet effet, et portant son cachet.

Cette GARANTIE atteint n'importe quel défaut de fabrication, qui sera réparé sans se trouver exclue de celle-ci, comme par exemple des branchements incorrects, des ruptures à cause de chutes ou similaires, l'usure normale, et, en général, n'importe quelle déficience qui ne soit pas due à la fabrication de l'appareil.

De même, la GARANTIE ne sera plus valable si l'on constate que l'appareil a été manipulé par des personnes n'appartenant pas à notre Service d'Assistance Technique.

Cette GARANTIE n'endosse pas les compromis acquis avec n'importe quelle personne n'appartenant pas au Service Technique.

Service d'Assistance Technica
(Tel. 34 945 214 150 - Fax 34 945 214 147)

En cas de panne pendant la période de GARANTIE, attachez à l'appareil le justificatif du certificat de garantie et remettez-le au Service d'Assistance qui vous intéresse le plus, ou mettez vous en communication avec l'usine.

Toute exigence réclamée au fournisseur au-delà de cette limite se trouve exclue, et également applicable aux dommages qui pourraient se produire au cours de l'assistance, l'acquisition de pratique et les démonstrations.

Les services de garantie n'impliquent pas une prolongation de la durée de celle-ci.

On ne prendra en charge sous garantie aucun appareil dont le reçu du certificat de garantie dûment rempli ne se trouve pas enregistré dans les archives de SAGOLA.

On se réserve le droit d'effectuer des modifications techniques.

■ Dieses Gerät wurde unter Anwendung rigoroser Präzision hergestellt und dem Verlassen der Fabrik zahlreichen Prüfungen unterzogen.

Die gewährte Garantiedauer beträgt **3 Jahre** ab Kaufdatum, das durch das Verkaufsgeschäft an der dafür vorgesehenen Stelle mit dem Firmenstempel versehen angegeben wird.

Diese GARANTIE deckt alle Arten von Herstellungsdefekten, die für den Kunden kostenlos behoben werden. Von der Garantie bleiben jedoch ausdrücklich alle Mängel ausgeschlossen, die auf eine fahrlässige Anwendung wie z. B. falschen Anschluß, Schäden durch fallenlassen des Geräts o.ä. zurückzuführen sind. Ebenso deckt die die nicht der Herstellung angelastet werden können.

Die GARANTIE geht auch dann verloren, wenn festgestellt wird, daß das Gerät von Personen manipuliert wurde, die nicht unserem Technischen Kundendienst angehören.

Diese GARANTIE übernimmt keinerlei Verpflichtungen, die von Personen eingegangen werden, die nicht unserem Technischen Dienst angehören.

Technischen Kundendienst Angehören
(Tel. 34 945 214 150 - Fax 34 945 214 147)

Im Falle einer Gerätestörung während der Garantiedauer, legen Sie dem Gerät bitte den Beleg des Garantiescheins bei und bringen Sie es zum Technischem Dienst Ihrer Wahl oder senden Sie sich mit der Herstellerfabrik in Verbindung.

Alle übrigen Ansprüche weiterer Auswirkungen gegenüber dem Lieferanten, insbesondere Schadenersatzforderungen aller Art bleiben ausdrücklich von der Garantie ausgeschlossen. Dies gilt ebenso für Schäden, die sich während der Beratung, des Erwerbs von praktischem Know-how und Leistungen haben in keiner Weise die Verlängerung der Garantiedauer zur Folge.

Es wird kein Gerät unter Garantiebedingungen behandelt, von dem wir in den SAGOLA-Archiven keinen korrekt ausgefüllten Beleg des Garantiescheins besitzen.

Technische Veränderungen bleiben vorbehalten.

♣ Este aparelho tem sido fabricado com rigorosa precisão, e tem sido submetido a numerosos controlos antes da sua saída de fábrica.

La GARANTIA concedida é feita de **3 anos**, a partir da data de compra, que deve fazer constar o vendedor no lugar habilitado para o efeito, junto com o selo do estabelecimento.

Esta GARANTIA cobre qualquer defeito de fábrica, cuja reparação será feita sem despesa para o comprador. No entanto, ficam expressamente excluídas todas as avarias causada pelo uso inadequado do aparelho, tais como ligações defeituosas, roturas por queda ou similares, desgaste normal e em geral cualquier defeito não imputável ao fabrico do aparelho.

Perse-se também a GARANTIA quando se verificar que o aparelho tem sido manipulado por pessoas alheias a nosso Serviço de assistência Técnica.

Esta GARANTIA não responde pelos compromissos contraídos com qualquer pessoa alheia ao Serviço Técnico.

Servico de Assistência Técnica
(Telef. 34 945 214 150 - Fax 34 945 214 147)

En caso de avaria durante o período de GARANTIA, apresente junto com o aparelho a certificação de garantia levando-o ao Serviço de Assistência que mais lhe interessar ou bem contactando a fábrica.

Fica excluída qualquer outra exigência dirigida contra o provedor, particularmente a indemnização de danos e prejuízos. Isto é igualmente aplicável aos casos que fossem causados durante operações encaminhadas a aconselhar, adquirir prática ou fazer demonstrações.

Os serviços realizados em aplicação da garantia não paralizam nem prolongam o período da mesma.

Não será atendida em garantia qualquer equipa caso não constarem nos arquivos da SAGOLA a documento anexo, da certificação de garantia devidamente preenchida.

Reservado o direito a realizar modificações Técnicas.

▲ Questo apparecchio è stato costruito con rigorosa precisione ed è stato sottoposto a numerosi controlli prima di uscire dalla fabbrica.

La GARANZIA concessa è di **3 anni** dalla data di acquisto che il rivenditore dovrà riportare nell'apposita casella, unitamente al proprio timbro.

Questa GARANZIA copre qualunque difetto di fabbricazione, che sarà riparato senza alcuna spesa da parte dell'acquirente. Tuttavia, sono espressamente escluse tutte le avarie derivanti da un uso improprio dell'apparecchio, come allacciamenti erronei, rotture causate da cadute o urti, normale usura e in genere qualunque deficienza non imputabile alla costruzione dell'apparecchio.

La GARANZIA decade anche nel caso in cui constati che l'apparecchio è stato manomesso da persone estranee al nostro Servizio di Assistenza Técnica.

Questa GARANZIA non riguarda gli impegni presi con qualunque persona estranea al Servizio di Assistenza Técnica.

Servizio di Assistenza Técnica
(Tel. 34 945 214 150 - Fax 34 945 214 147).

In caso di avaria nel periodo di GARANZIA, allegare all'apparecchio il tagliando del certificato di garanzia e consegnarlo al Servizio di Assistenza più vicino oppure mettersi in contatto con la fabbrica.

È esclusa qualunque esigenza di Maggiore portata nei confronti del fornitore, in particolare l'indennizzo per danni, il che vale anche per i danni causati durante la consulenza, l'addestramento e la dimostrazione.

Le prestazioni in garanzia non implicano la proroga della stessa.

Nessuna attrezzatura sarà riparata in garanzia se negli archivi della SAGOLA non figura il tagliando allegato del certificato di garanzia debitamente compilato.

Il costruttore si riserva il diritto di apportare modifiche tecniche senza preavviso.

CONDICIONES DE GARANTÍA
GARANTIEBENDINGUNGEN

GUARANTEE CONDITIONS
CONDIÇÕES DA GARANTIA

CONDITIONS DE GARANTIE
CONDIZIONI DI GARANZIA

Adquirido por: / Purchased by: / Acquis par: / Erworben durch: / Adquirido por: / Acquistato da:

Domicilio: / Address: / Adresse: / Wohnsitz: / Endereço: / Indirizzo:

Población: / Town: / Ville:
Ortschaft: / Povoação: / Località:

Provincia: / Province: / Région:
Provinz: / Provincia: / Provincia:

C.P. P.C. C.P.
PLZ CP CAP

País Country Pays
Land País Paese

Tel:

Fax

E-mail:

Vendido por: / Sold by: / Vendu par: / Verkauft durch: / Vendido por: / Venduto da:

Tel:

Fax

Modelo: / Model: / Modèle:
Modell: / Modelo: / Modello:

Nº de equipo: / Equipment no.: / No. de l'appareil:
Geräte-Nr: / Nº de equipa: / N. attrezzatura:

Sello: / Stamp: / Cachet: / Stempel: / Selo: / Timbro:

SAGOLA 

Fecha de compra: / Date of purchase: / Date d'achat: / Kaufdatum: / Data de Compra: / Data di acquisto:

CONDICIONES DE GARANTÍA
GARANTIEBENDINGUNGEN

GUARANTEE CONDITIONS
CONDIÇÕES DA GARANTIA

CONDITIONS DE GARANTIE
CONDIZIONI DI GARANZIA

Adquirido por: / Purchased by: / Acquis par: / Erworben durch: / Adquirido por: / Acquistato da:

Domicilio: / Address: / Adresse: / Wohnsitz: / Endereço: / Indirizzo:

Población: / Town: / Ville:
Ortschaft: / Povoação: / Località:

Provincia: / Province: / Région:
Provinz: / Provincia: / Provincia:

C.P. P.C. C.P.
PLZ CP CAP

País Country Pays
Land País Paese

Tel:

Fax

E-mail:

Vendido por: / Sold by: / Vendu par: / Verkauft durch: / Vendido por: / Venduto da:

Tel:

Fax

Modelo: / Model: / Modèle:
Modell: / Modelo: / Modello:

Nº de equipo: / Equipment no.: / No. de l'appareil:
Geräte-Nr: / Nº de equipa: / N. attrezzatura:

Sello: / Stamp: / Cachet: / Stempel: / Selo: / Timbro:

SAGOLA 

Fecha de compra: / Date of purchase: / Date d'achat: / Kaufdatum: / Data de Compra: / Data di acquisto:

SAGOLA 

SAT
Servicio de
Asistencia
Técnica

SERVICIO DE ASISTENCIA TÉCNICA
GARANTÍA DE REPARACIÓN PROFESIONAL

TECHNISCHER DIENST
PROFESSIONNELLE REPARATURGARANTIE

TECHNICAL REPAIR SERVICE
PROFESSIONAL REPAIR GUARANTEE

SERVICO DE ASSISTÊNCIA TÉCNICA
GARANTÍA DE REPARAÇÃO PROFISIONAL

SERVICE D'ASSISTANCE TECHNIQUE
GARANTIE DE RÉPARATION PROFESSIONNELLE

SERVIZIO DI ASSISTENZA TECNICA
GARANZIA DI RIPARAZIONE PROFESSIONALE

Tel.: (34) 945 214 150 Fax: (34) 945 214 147
e-mail: sat@sagola.com

SAGOLA S.A.

Urartea, 6

01010 Vitoria-Gasteiz · ESPAÑA

Tel.: +34 945 214 150

Fax: +34 945 214 147

e-mail: sagola@sagola.com

web: www.sagola.com